

Toepassingen



Valramen

Beschrijving

De Interlux-S is een strakke en zeer effectieve bovenraamsluiting geschikt voor valramen. Door zijn geringe afmetingen zal de sluiting niet snel in het oog springen. Deze onopvallende verschijning staat borg voor jarenlang bedieningsgemak. De basis van het systeem wordt gevormd door een stalen as, afgedekt met een u-vormig aluminium profiel, een raamschaar en een bedieningselement. Dit systeem wordt veelal in scholen, woningen en kantoren toegepast.

Specificaties

- Geschikt voor: Kozijnen van hout, kunststof, aluminium of staal
- Slag lengte: 170 mm of 220 mm
- Bediening: Hefboomgreep, windwerk W1 of W2, Slingerstang
- Afwerking: Blank geanodiseerd, wit (RAL 9016)
- Kunststof delen: Wit of zwart
- Maximale belasting per schaar: 30 kg/m² bij 1 of 2 scharen
25 kg/m² bij 3 scharen
- Minimale breedte raam: 380 mm
- Maximaal gewicht totale raam: 80 kg

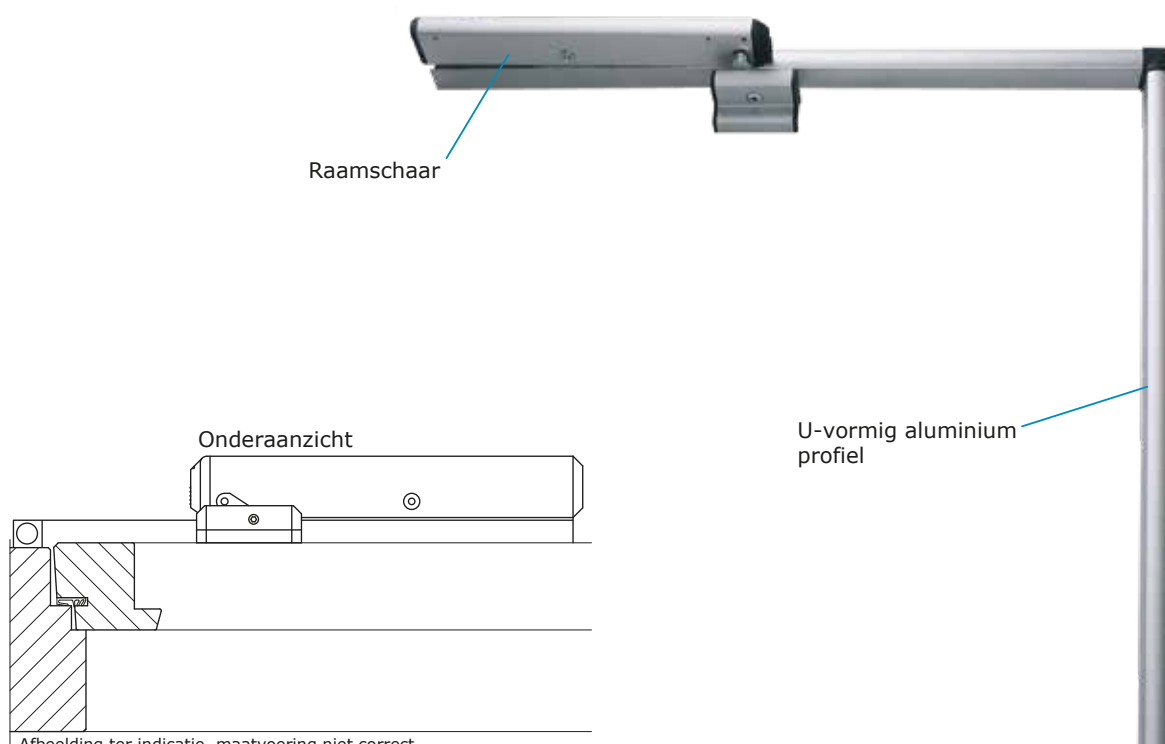

Bedieningsmogelijkheden



Hefboom



Hefboom draibaar



Windwerk "W1" met vaste of losse slinger



Windwerk "W2" met losse slinger



Windwerk hoek uitvoering



Windwerk rechte uitvoering

Afmetingen

a min. = 380 mm
a max. = 1200 mm

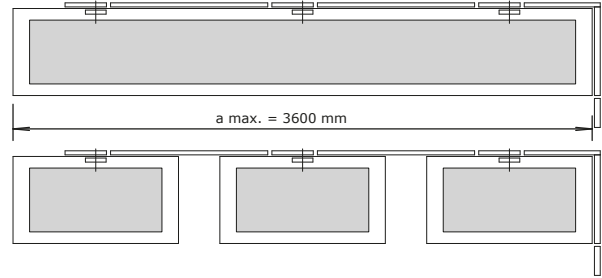
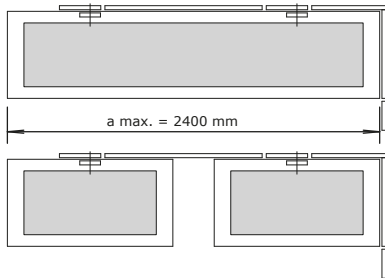
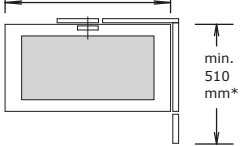

* De minimale ruimte nodig voor bediening

Benodigde bovenruimte

Kunststof of aluminium kozijn

Raamhoogte minimaal	Y	D
250 mm	25 mm	16 mm
300 mm	23 mm	14 mm
400 mm	21 mm	12 mm
500 mm	19 mm	10 mm

Houten kozijn of hardglazen klep

Raamhoogte minimaal	Y	D
350 mm	27 mm	18 mm
450 mm	25 mm	16 mm

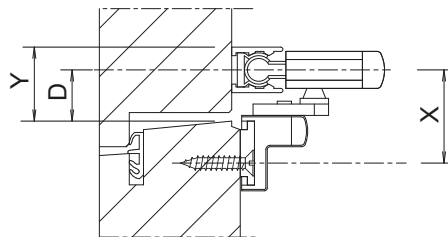

Materiaal kozijn of klep	X
Kunststof	26 mm
Aluminium	32 mm
Hout	32 mm
Hardglas	32 mm

Soorten kozijnen

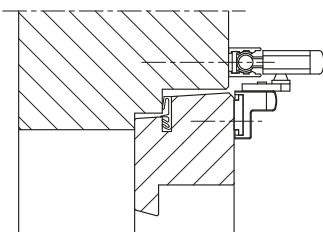

Houten kozijn

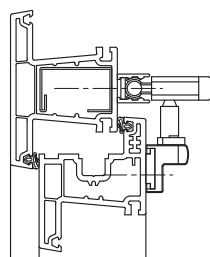

Kunststof kozijn met hoge raamstoel

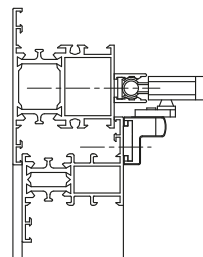

Aluminium kozijn

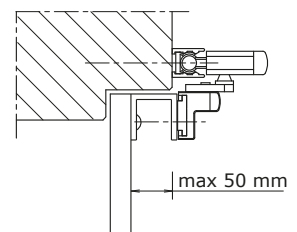

Houten kozijn met verdieptliggende klep



Voorbeelden van plaatsing

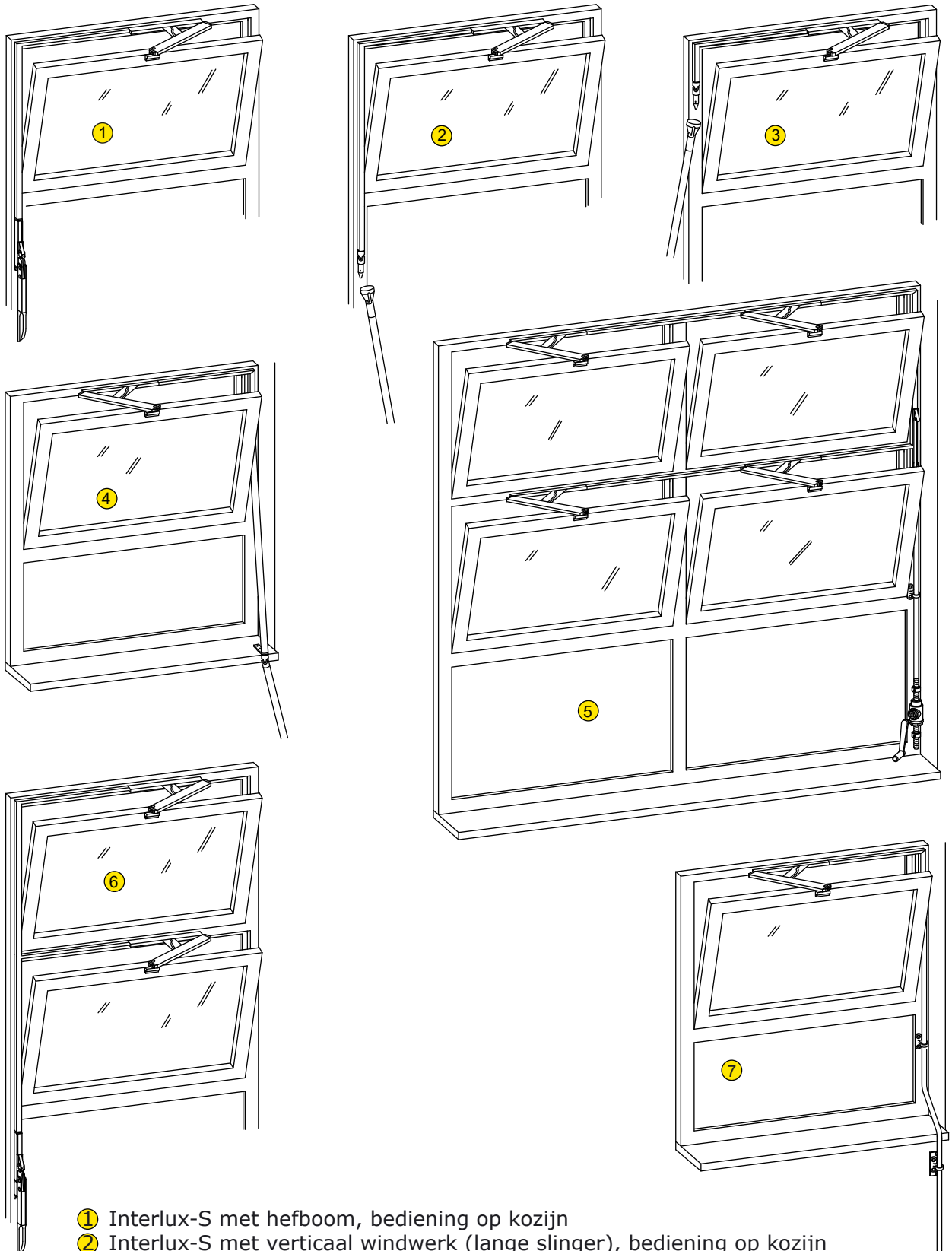

- ① Interlux-S met hefboom, bediening op kozijn
- ② Interlux-S met verticaal windwerk (lange slinger), bediening op kozijn
- ③ Interlux-S met hoekwindwerk (lange slinger), bediening op kozijn
- ④ Interlux-S met hoekwindwerk (lange vaste slinger), bediening op vensterbank
- ⑤ Interlux-S met windwerk W2, dubbele ramen in negge en bediening op kozijn
- ⑥ Interlux-S met hefboom, dubbele ramen en bediening op kozijn
- ⑦ Interlux-S met windwerk W1, bediening over vensterbank en op muur



Basisset

De basisset bestaat uit de volgende onderdelen:

Artikel	Aantal
Schaar	1
Schaarhouder	1
Raamstoel met euronut	1
Hoekoverbrenging	1
Afdekkap voor de hoek	1
Hefboomgreep	1
Stanggeleider	2

In verband met verschillende beschikbare lengtes, wordt aan de basisset toegevoegd:

1x stang Beschikbare lengtes: 1000, 2000, 3000 en 4000 mm

1x afdekprofiel Beschikbare lengtes: 1000, 2000, 3000 en 4000 mm

Aanvulset

De aanvulset bestaat uit de volgende onderdelen:

Artikel	Aantal
Schaar	1
Schaarhouder	1
Raamstoel met euronut	1

Een aanvulset wordt gebruikt om meerdere ramen met één systeem bedienen of om met meerdere scharen een breder raam bedienen.

